

## Трансформаторы ТС 6(10) кВ (без кожуха)

### Технические характеристики:

Схема соединения обмоток: Д/Ун-11, У/Ун-0

### Параметры

Мощность кВА	400	630	1 000	1 250	1 600	2 000	2 500	3 150
Потери холостого хода, Вт	940	1 250	1 800	2 100	2 400	3 000	3 600	4 300
Потери короткого замыкания, Вт	5 500	7 600	11 000	13 000	16 000	18 000	23 000	28 000
Напряжение короткого замыкания, %	6	6	6	6	6	6	6	6
Ток холостого хода, %	0,50	0,40	0,40	0,30	0,30	0,30	0,30	0,25

### Габаритные размеры (мм)

Ном. мощность, кВА	L	B	B1	B2	H	H1	H2	H3	L1	L2	D	E	F	K	N	S	D отв.	шт.	Масса
400	1 380	805	300	310	1 490	1 410	1 310	105	465	670	125	60	30	15	30	6	13	4	1 350
630	1 450	805	315	320	1 640	1 580	1 460	105	490	670	125	80	45	18	45	8	13	4	1 800
1 000	1 580	955	330	330	1 790	1 710	1 710	105	535	820	125	100	60	20	60	10	13	4	2 700
1 250	1 630	955	335	335	1 940	1 880	1 750	105	550	820	125	100	60	20	60	10	17	4	3 000
1 600	1 750	955	340	340	2 100	2 040	1 920	105	580	820	125	120	60	30	60	10	17	4	3 400
2 000	1 835	940	347	347	2 305	2 245	2 125	123	620	820	160	160	80	40	80	10	17	4	4 300
2 500	1 930	1 240	365	365	2 375	2 315	2 195	123	650	1 070	160	160	80	40	80	15	17	4	5 000
3 150	2 055	1 240	375	375	2 475	2 415	2 295	123	695	1 070	160	200	120	30	70	15	17	6	5 900

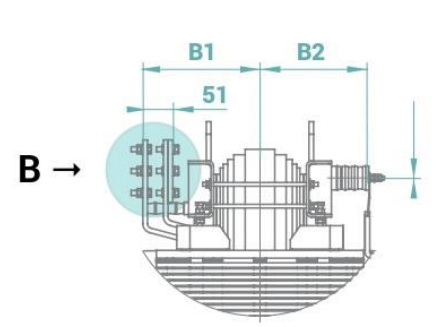
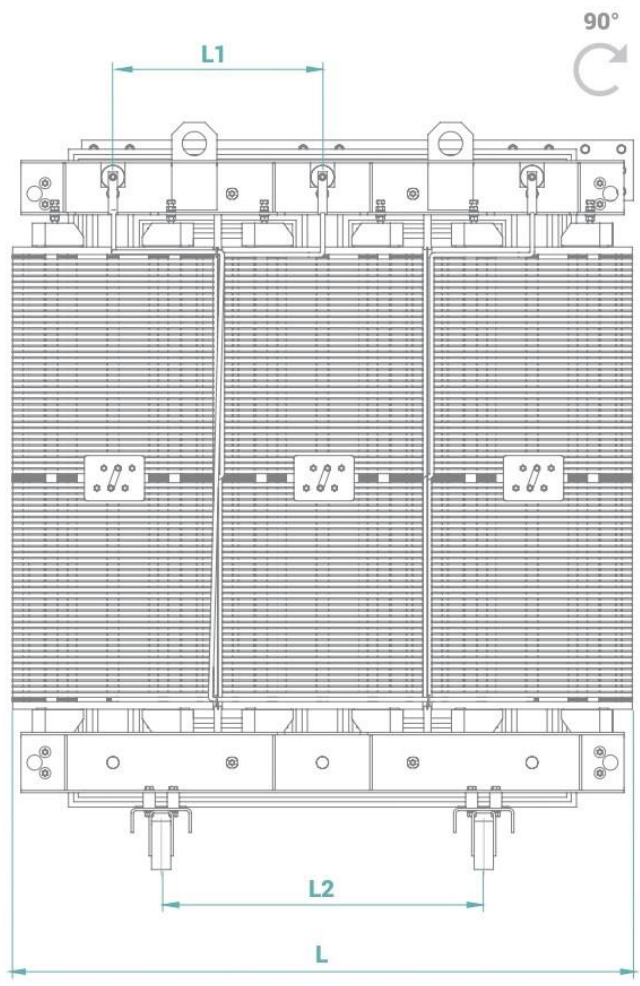
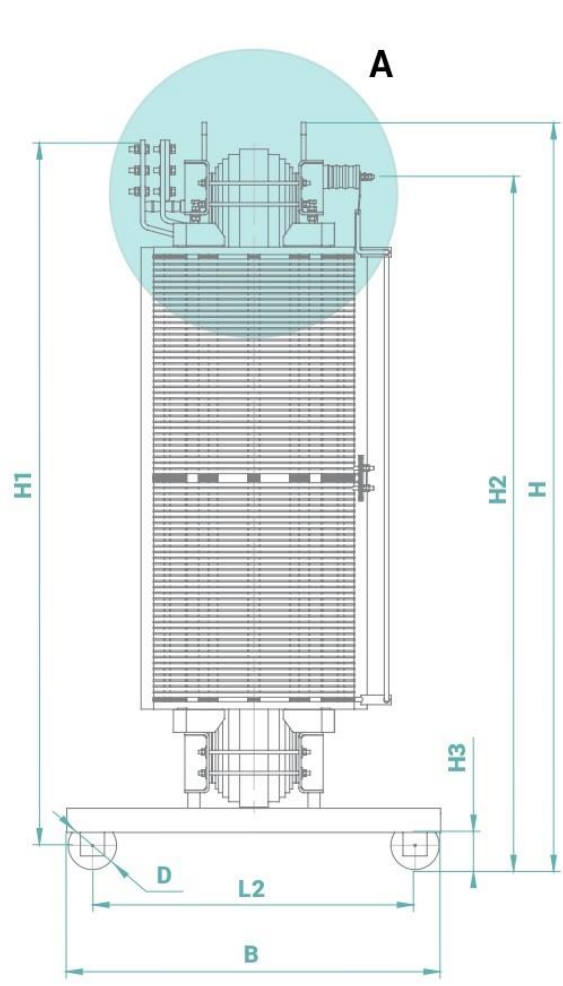

ВИД А

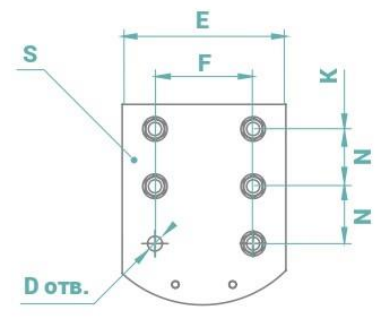

ВИД В

## Трансформаторы ТСЗ 6(10) кВ (с кожухом)

### Габаритные размеры (мм)

Ном. мощность, кВА	L	B	H	L1	L2	H1	H2	H3	H4	B1	B2	B3	D	E	F	K	N	S	D отв.	п отв.	Масса
<b>400</b>	1 620	945	1 800	350	670	1 880	2 040	105	160	865	230	240	125	60	30	15	30	6	13	4	1 580
<b>630</b>	1 690	945	1 990	350	670	2 090	2 230	105	160	865	230	240	125	80	45	18	45	8	13	4	2 050
<b>1 000</b>	1 820	1 095	2 140	350	820	2 260	2 380	105	160	1 015	280	240	125	100	60	20	60	10	13	4	2 970
<b>1 250</b>	1 870	1 095	2 310	540	820	2 430	2 550	105	160	1 015	280	245	125	100	60	20	60	10	17	4	3 370
<b>1 600</b>	1 960	1 095	2 490	540	820	2 630	2 730	105	160	1 015	280	245	125	120	60	30	60	10	17	4	3 850
<b>2 000</b>	2 080	1 130	2 735	540	820	2 915	2 975	123	190	1 050	300	245	160	160	80	40	80	10	17	4	4 800
<b>2 500</b>	2 170	1 380	2 805	540	1 070	2 985	3 045	123	190	1 300	385	255	160	160	80	45	80	10	17	4	5 550
<b>3 150</b>	2 300	1 380	2 945	540	1 070	3 165	3 185	123	190	1 300	385	260	160	200	120	30	70	10	17	6	6 750

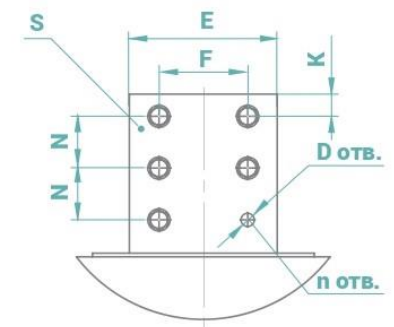
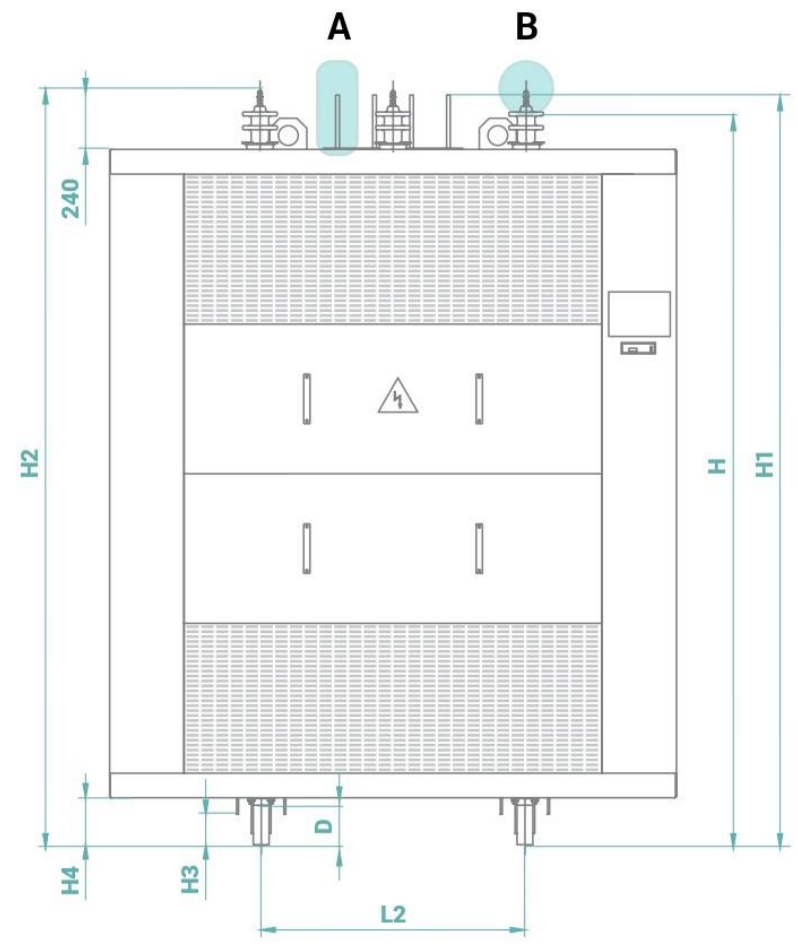
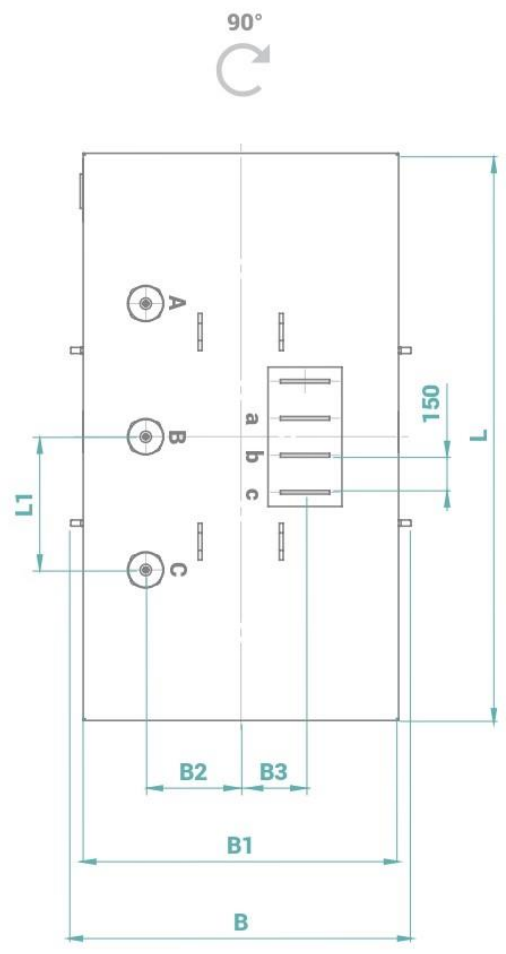

ВИД А

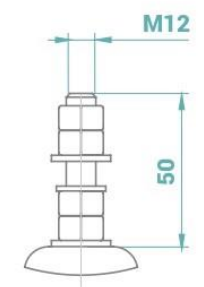

ВИД В